

- 1. Блок КЕРАТЕРМ 38
- 2. Блок КЕРАТЕРМ 25
или стена в «кирпич»
- 3. Термовкладыш
- 4. Кладочный раствор

Инв. № подл.	Подп. и дата	Взам. инв. №	Инв. № дубл.	Подп. и дата
Изм.	Лист	№ докум	Подп.	Дата

СОПРЯЖЕНИЕ ВНЕШНИХ СТЕН **КЕРАТЕРМ 38** С
ВНУТРЕННИМИ СТЕНАМИ

Лист

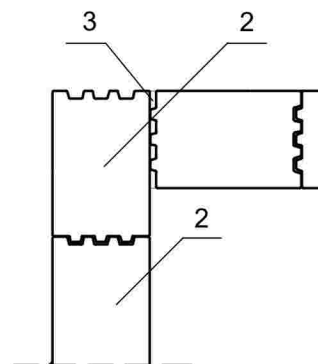
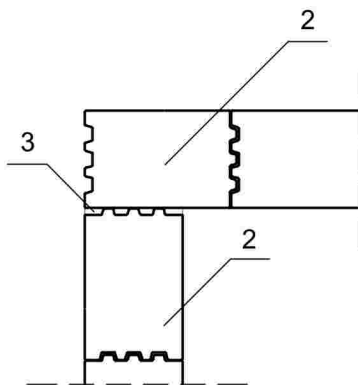
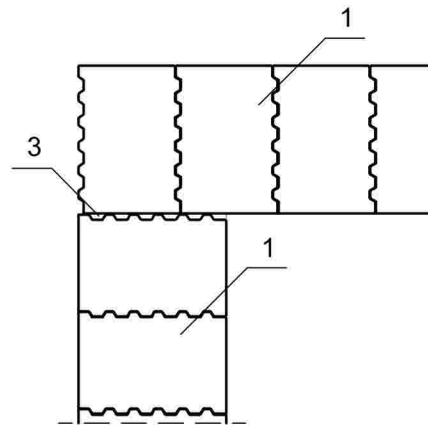
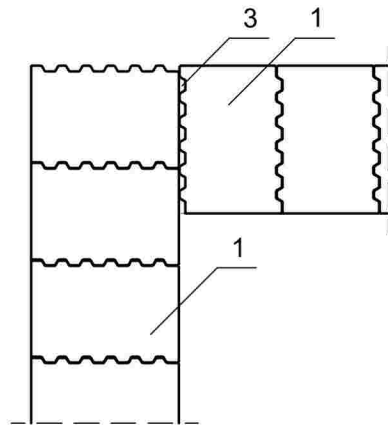

- 1. Блок КЕРАТЕРМ 38
- 2. Блок КЕРАТЕРМ 25
- 3. Кладочный раствор

Инв. № подл.	Взам. инв. №	Инв. № дубл.	Подп. и дата

Изм.	Лист	№ докум	Подп.	Дата

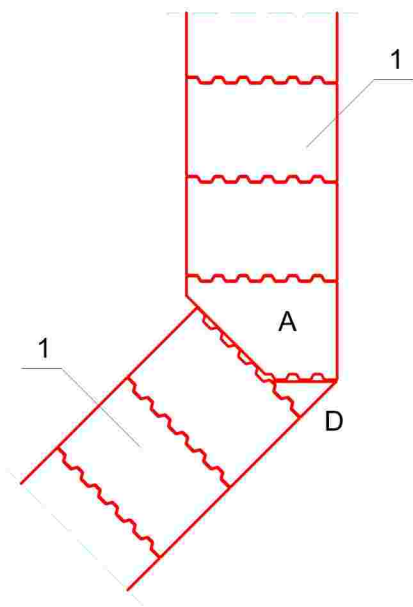
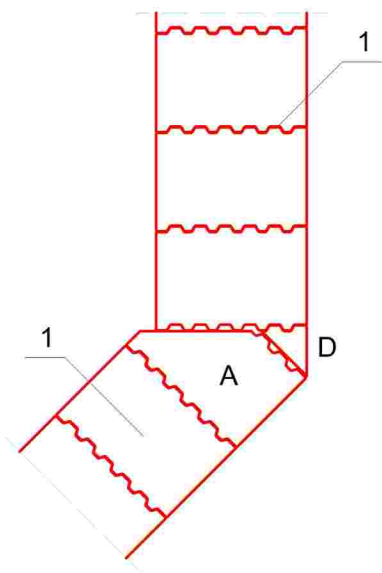
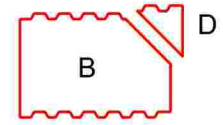
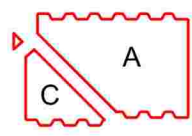
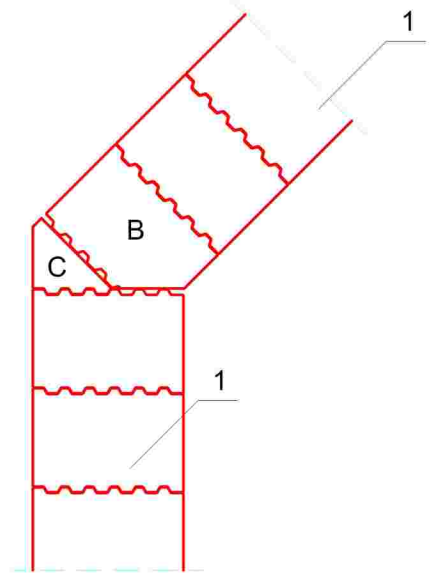
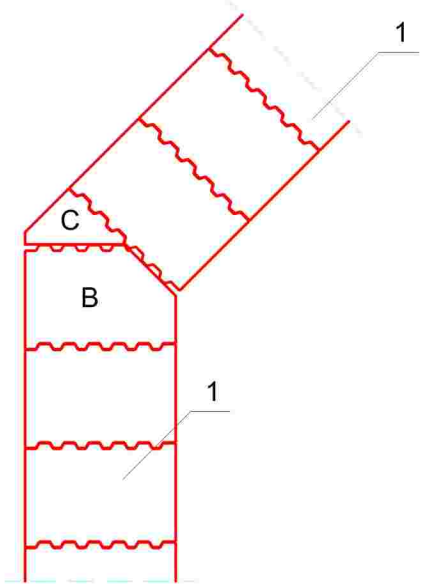

1. Блок КЕРАТЕРМ 38

Инв. № подл.	Взам. инв. №	Инв. № дубл.	Подп. и дата
Изм	Лист	№ докум	Подп. Дата

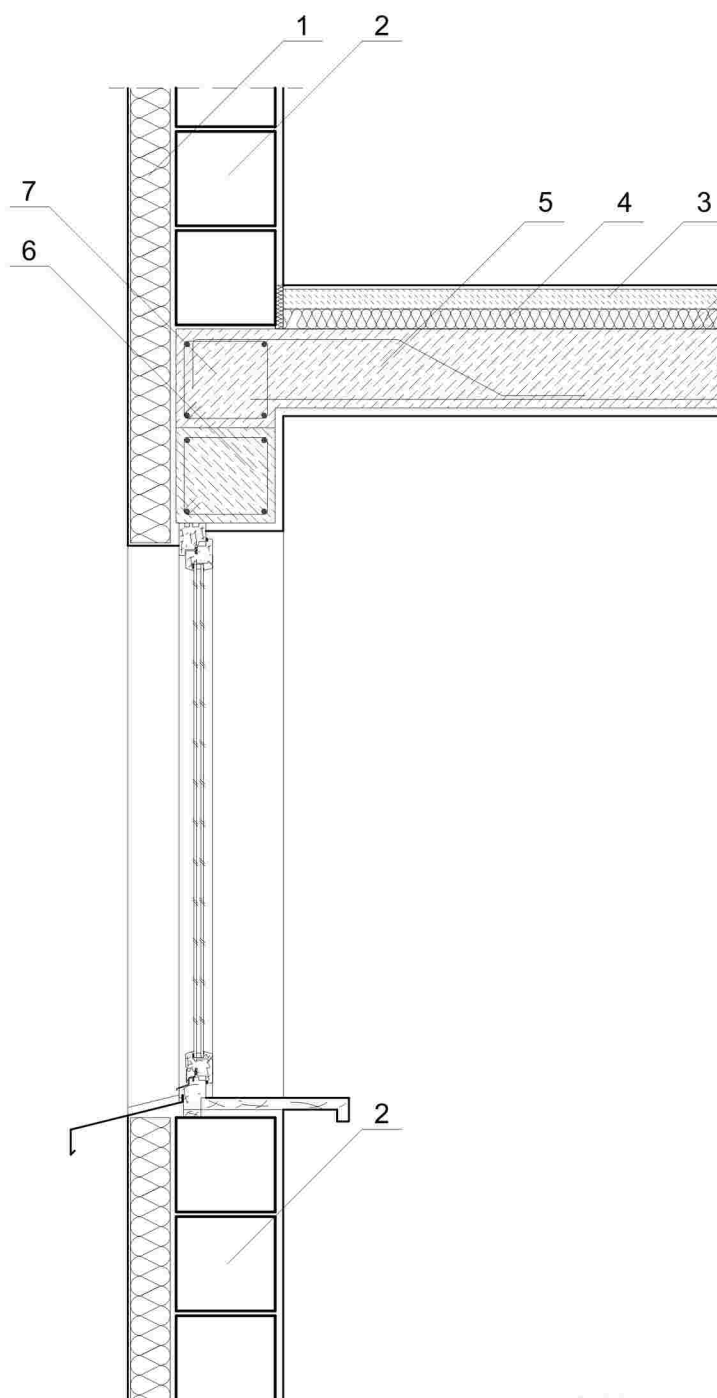

1. Утеплитель снаружи
2. Блок КЕРАТЕРМ 25
3. Стяжка цементно-песчаная
4. Шумо/Тепло изоляция
5. Перекрытие монолитное
6. Монолитная перемычка
7. Пояс железобетон

Инв. № подл.	Подп. и дата	Взам. инв. №	Инв. № дубл.	Подп. и дата
Изм.	Лист	№ докум	Подп.	Дата

ОКНО. ДВУХСЛОЙНАЯ СТЕНА КЕРАТЕРМ 25

Лист

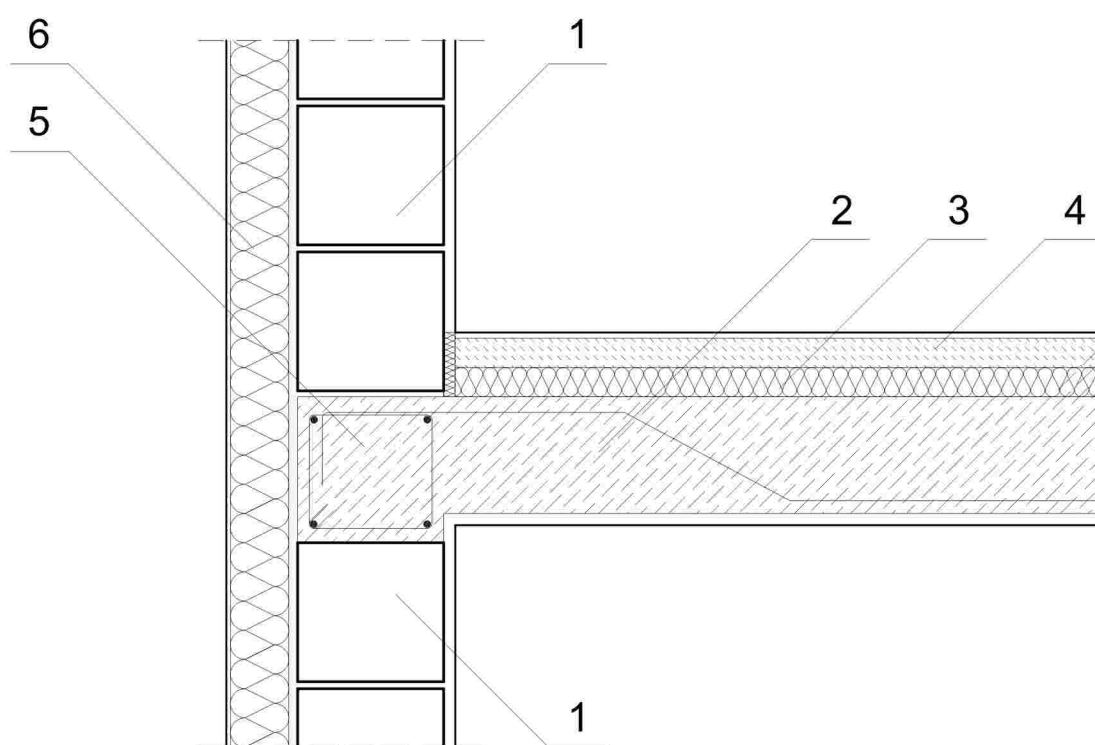

1. Блок КЕРАТЕРМ 25
2. Перекрытие монолит
3. Шумо/Тепло изоляция
4. Стяжка
5. Пояс железобетон
6. Утеплитель снаружи

Инв. № подл.	Подп. и дата	Взам. инв. №	Инв. № дубл.	Подп. и дата
Изм.	Лист	№ докум	Подп.	Дата

ПЕРЕКРЫТИЕ МОНОЛИТ. ДВУХСЛОЙНАЯ СТЕНА
КЕРАТЕРМ 25

Лист

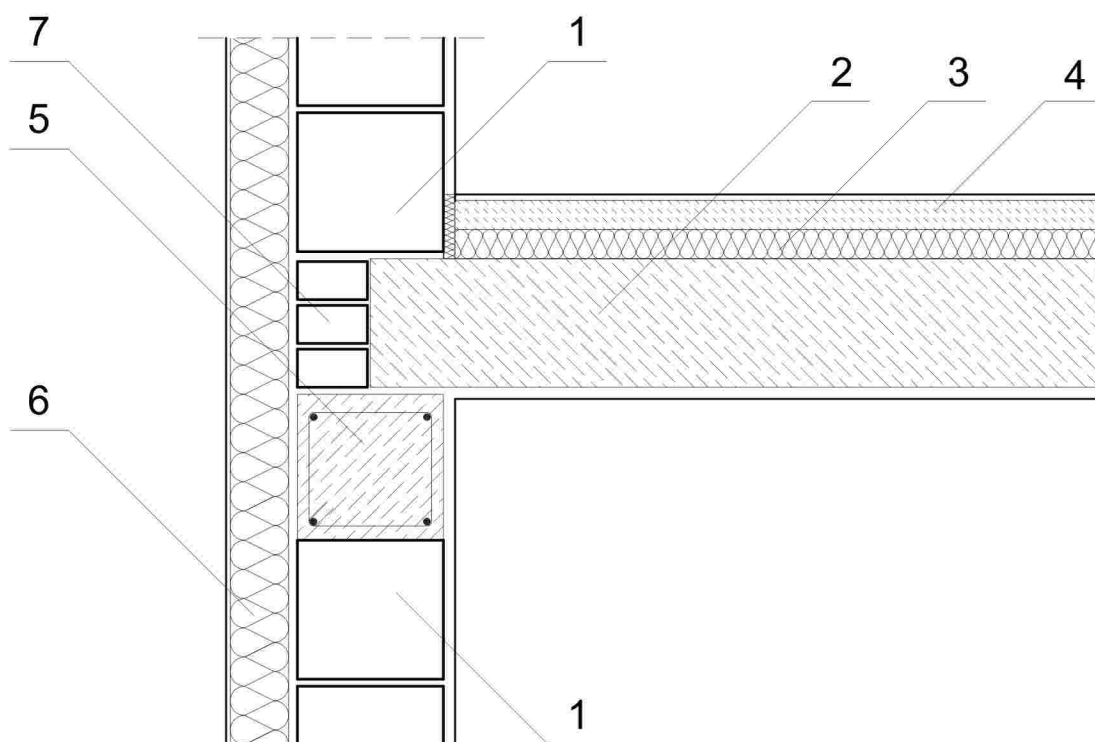

1. Блок KERATERM 25
2. Плиты перекрытия
3. Шумо/Тепло изоляция
4. Стяжка
5. Пояс железобетон
6. Утеплитель снаружи
7. Кирпич 1НФ

Инв. № подл.	Взам. инв. №	Инв. № дубл.	Подп. и дата

Изм	Лист	№ докум	Подп.	Дата

ПЕРЕКРЫТИЕ. ПЛИТЫ. ДВУХСЛОЙНАЯ СТЕНА
KERATERM 25

Лист

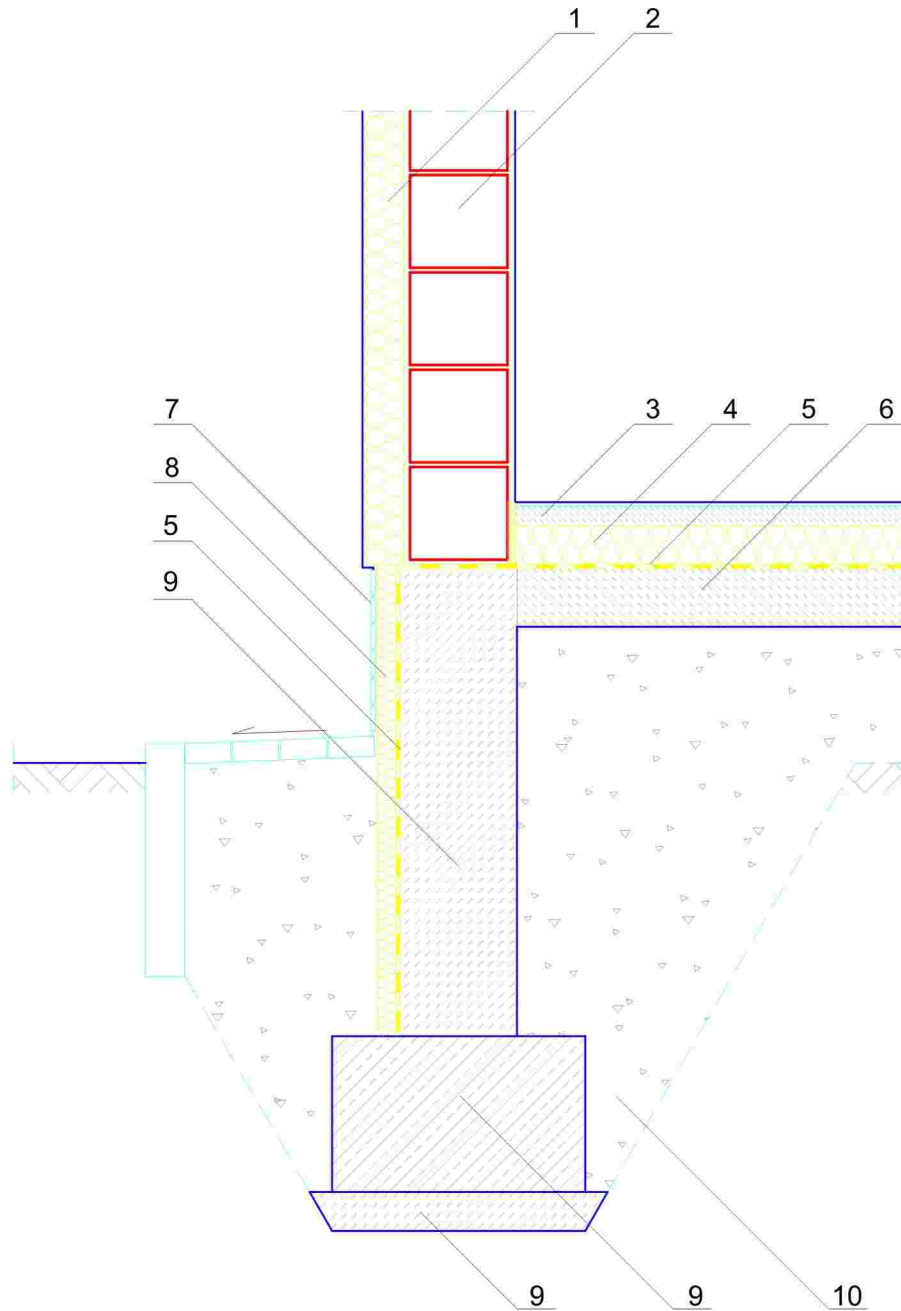

1. Утеплитель снаружи
2. Блок КЕРАТЕРМ 25
3. Стяжка цементно-песчаная
4. Шумо/Тепло изоляция
5. Гидроизоляция
6. Подушка бетон
7. Облицовка цоколя
8. Утеплитель цокольный
9. Фундамент
10. Уплотненный грунт-засыпка

Инв. № подл.	Взам. инв. №	Инв. № дубл.	Подп. и дата
Инв. № подл.	Взам. инв. №	Инв. № дубл.	Подп. и дата
Изм.	Лист	№ докум	Подп. Дата

ЦОКОЛЬ. ДВУХСЛОЙНАЯ СТЕНА КЕРАТЕРМ 25

Лист